

風俗営業（1号：カフェ）店申請等一覧

申請（添付）書類一覧		備 考	記載例	
許可申請書		別記様式第1号	No.1	
営業の方法を記載した書類		別記様式第2号	No.2	
営業所の使用権限が明らかな書類		登記簿謄本等、賃貸借契約書、使用承諾書等	No.3	
営業所の平面図		平面図、求積図、照明・音響設備等	No.4～7	
営業所の周囲の略図			省略	
個人	住民票の写し	本籍が記載されているもの、外国人は国籍等が記載されているものに限る	省略	
	個人用誓約書	法4条1項1号から10号までのいずれにも該当しない旨	No.8	
	身分（身元）証明書	本籍地の市町村長発行	省略	
法人	定款	契印及び原本に相違ない旨	省略	
	登記事項証明書	法務局発行	省略	
	役員全員に係る	住民票の写し	本籍が記載されているもの、外国人は国籍等が記載されているものに限る	省略
		法人役員用誓約書	法4条1項1号から9号に該当しない旨	省略
		身分（身元）証明書	本籍地の市町村長発行	省略
管理者	住民票の写し、身分（身元）証明書	個人、法人役員に同じ	省略	
	管理者用誓約書	業務を誠実に行う旨 法24条2項各号に掲げる者のいずれにも該当しない旨	No.9～10	
飲食店営業許可証の写し		県許可（保健所発行）	省略	
旅館営業許可証の写し		旅館と兼業の営業の場合	省略	
都市計画法に基づく用途地域を確認書類			省略	
新築	建築物の検査済証の写し		省略	
	消防法令に適合している旨の通知書		省略	

記載例 (No. 1)

別記様式第1号 (第9条関係)

その1	※受理年月日		※許可年月日	
	※受理番号		※許可番号	
許 可 申 請 書				
<p>風俗営業等の規制及び業務の適正化等に関する法律第5条第1項の規定により許可を申請します。</p> <p style="text-align: right;">令和●●年●●月●●日</p> <p>長崎県公安委員会殿</p> <p style="text-align: center;">申請者の氏名又は名称及び住所 長崎県長崎市●●町●●番●●号 長崎太郎</p>				
(ふりがな) 氏名又は名称	ながさき たろう 長崎太郎			
住 所	〒(850-●●●●●) 長崎県長崎市●●町●●番●●号 (095)8●●●局 ●●●●番			
(ふりがな) 営業所の名称	らうんじ ながさき ラウンジ 長崎			
営業所の所在地	〒(850-●●●●●) 長崎県長崎市●●町●●番●●号 長崎ビル●階●●号室 (095)8●●●局 ●●●●番			
風俗営業の種別	法第2条第1項第1号の営業			
(ふりがな) 管理者の氏名	ながさき じろう 長崎次郎			
管理者の住所	〒(850-●●●●●) 長崎県長崎市●●町●●番地●● (095)8●●●局 ●●●●番			
(ふりがな) 法人にあつては、その役員の氏名	法人にあつては、その役員の住所			
代表者	ながさき たろう 長崎太郎 長崎県長崎市●●町●●番●●号			
ながさき じろう 長崎次郎	長崎県長崎市●●町●●番地●●			
ながさき さぶろう 長崎三郎	長崎県長崎市●●町●●番●●号			
滅失により 廃止した風俗営業	廃止の事由		廃止年月日	許可番号
			年 月 日	
現に風俗営業許可等	許可年月日	年 月 日	許可番号	
を受けて営む風俗営業	営業所の名称及び所在地			

記載例 (No. 1)

その2 (A) (法第2条第1項第1号から第3号までの営業)				
営業所の構造及び設備の概要	建物の構造	鉄筋鉄骨コンクリート造10階建		
	建物内の営業所の位置	地上●階の一部 (●●●号室)		
	客室数	1室	営業所の床面積	45.5 m ²
	客室の総床面積	30.39 m ²		
	各客室の床面積	30.39 m ²		m ²
		m ²		m ²
	照明設備	客室の天井に●●Wの蛍光灯●基、事務所の天井に●●WのLED灯●基、トイレに●●Wの蛍光灯●基を設置 (それぞれの位置等は、別添見取図のとおり)		
	音響設備	●●社製のアンプ(最大出力●●W)1台、据え置き型スピーカー●台を客室に設置 (それぞれの位置等は、別添見取図のとおり)		
防音設備	厚さ●●cmのコンクリート壁に●●mmの断熱・防音材を内装			
その他	営業所の出入口は、1箇所のみ			
※ 風俗営業の種類				
※ 兼業				
※ 同時申請の有無	① 有	② 無	※ 受理警察署長	
※ 条件	年月日			
	年月日			
	年月日			

備考

- ※印欄には、記載しないこと。
- 「滅失により廃止した風俗営業」欄は、法第4条第3項の事由により滅失したために廃止した風俗営業に係る事項を記載すること。
- 「現に風俗営業許可等を受けて営む風俗営業」欄は、申請に係る営業所以外の営業所において当該申請に係る公安委員会から現に風俗営業許可等を受けて営んでいる風俗営業で、当該申請の日の直近の日に許可を受けたものについて記載すること。
- その2 (A) は法第2条第1項第1号から第3号までのいずれかの営業について許可を申請する場合に、その2 (B) は同項第4号の営業について許可を申請する場合に、その2 (C) は同項第5号の営業について許可を申請する場合に、その3は同項第4号の営業のうち法第4条第4項に規定する営業(例、ばちんこ屋)について許可を申請する場合に使用すること。
- 「建物の構造」欄には、木造家屋にあつては平家建又は2階建等の別を、木造以外の家屋にあつては鉄骨鉄筋コンクリート造、鉄筋コンクリート造、鉄骨造、れんが造又はコンクリートブロック造の別及び階数(地階を含む。)の別を記載すること。
- 「建物内の営業所の位置」欄には、営業所の位置する階の別及び当該階の全部又は一部の使用の別を記載すること。
- 「照明設備」欄には、照明設備の種類、仕様、基数、設置位置等を記載すること。
- 「音響設備」欄には、音響設備の種類、仕様、台数、設置位置等を記載すること。

記載例 (No. 1)

- 9 「防音設備」欄には、防音設備の種類、仕様等を記載すること。
- 10 「その他」欄には、出入口の数、間仕切りの位置及び数、装飾その他の設備の概要等を記載すること。
- 11 法第2条第1項第3号の営業にあつては、その2（A）の「各客室の床面積」欄には、各客席の床面積を記載すること。
- 12 その2（B）の「その他の遊技設備」欄には、まあじやん台及び法第4条第4項に規定する営業に係る遊技機以外の遊技設備について、その種類、型式及び台数を記載すること。
- 13 その2（C）の「スロットマシン等」欄には、スロットマシンのほか、メダルゲーム機について記載すること。
- 14 その3の「備考」欄には、新品か中古品かの別を記載すること。
- 15 所定の欄に記載し得ないときは、別紙に記載の上、これを添付すること。
- 16 用紙の大きさは、日本産業規格A4とすること。

記載例 (No. 2)

別記様式第2号 (第9条関係)

<p>その1</p> <p style="text-align: center;">営業の方法</p> <p>営業所の名称 ラウンジ 長崎</p> <p>営業所の所在地 長崎県長崎市●●町●番●号 長崎ビル●階</p> <p>風俗営業の種別 法第2条第1項第1号の営業</p>	
営業時間	<p>午前 8時 00分 から 午後 2時 00分 まで</p> <p>ただし、 午前 時 分から 午後 時 分まで</p> <p>の日にあつては、 午前 時 分から 午後 時 分まで</p>
18歳未満の者を従業者として使用すること	<p>①する ②しない</p>
	<p>①の場合：その者の従事する業務の内容（具体的に）</p>
18歳未満の者の立入禁止の表示方法	<p>営業所出入口ドアに</p> <ul style="list-style-type: none"> ・当店は、18歳未満のおお客様のご入店は一切お断りします。 <p>の表示板を掲示する。</p>
飲食物（酒類を除く。）の提供	<p>①する ②しない</p>
	<p>①の場合：提供する飲食物の種類及び提供の方法</p> <p>冷凍食品（ピラフ、焼きそば等）を加熱処理して販売する。 ピーナッツ等乾き物を皿に入れて提供する。</p>
酒類の提供	<p>①する ②しない</p>
	<p>①の場合：提供する酒類の種類、提供の方法及び20歳未満の者への酒類の提供を防止する方法</p> <ul style="list-style-type: none"> ・客の注文に応じ、カウンター又は客のテーブルにおいて従業員がビール、ウイスキー等をグラスに注ぎ提供する。 ・酒類提供時に身分証等の提示を求めて年齢を確認する。
当該営業所において他の営業を兼業すること	<p>①する ②しない</p>
	<p>①の場合：当該兼業する営業の内容</p>

記載例 (No. 2)

その2 (A) (法第2条第1項第1号から第3号までの営業)				
料	金	<ul style="list-style-type: none"> ・セット料金(チャージ・アイス・ミネラル・乾き物) 5,000円 ・ビール2,000円、ウイスキー5,000円~15,000円、焼酎4,000円~5,000円、フード(惣菜等) 500円~1,200円 		
料金の表示方法		<ol style="list-style-type: none"> 1 壁、ドア等の客の見やすい位置に料金表示表等を掲示する。 2 カウンター、各テーブルに料金表示表を備える。 		
役 務 提 供 の 態 様	客の接待をする場合はその内容	特定少数の客の近くにはべり、談笑の相手となりお酌する、また、客の求めに応じて、ピアノ演奏等の音楽に合わせてチークダンスを踊る。		
	客の接待をする場合は接待を行う者の区分	常時当該営業所に雇用されている者	5 名	
		それ以外の者	名	
			主たる派遣元	(ふりがな) 氏名又は名称
住 所	〒 () () 局 番			
客に遊興をさせる場合はその内容及び時間帯	遊興の内容	ピアノの生演奏を不特定多数の客に聞かせる。		
	時 間 帯	午前 10時00分から 午前 0時00分まで 午後 午後		
(法第2条第1項第1号の営業のみ記載すること)				
客室	和風のもの	室	その他のもの 1 室	

使用承諾書

令和●●年●月●●日

長崎 太郎 殿

住所 長崎県長崎市●町●番●号

氏名 ●●●●

私は、下記1の建物の 所有者 として下記2、3及び4の
条件で下記1の建物をあなたが使用することを承諾します。

1	建物等	構造	鉄筋鉄骨コンクリート造10階建
		所在地	長崎県長崎市●町●番●号長崎ビル (※ビル名称を記載すること)
2	使用する目的	風俗営業等の規制及び業務の適正化等に関する法律 第2条第1項第1号の営業所(ラウンジ長崎) として使用するものとする。	
3	営業所として 使用を承諾する 建物等の部分	①建物等の全部 ②建物等の一部	
		②の場合：その部分 ●階の一部 (●階●号室) (※部屋番号を記載すること)	
4	使用を承諾する期間	令和●年●月●日から●年間	

平面図

※参考です

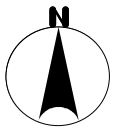

求積図

※参考です

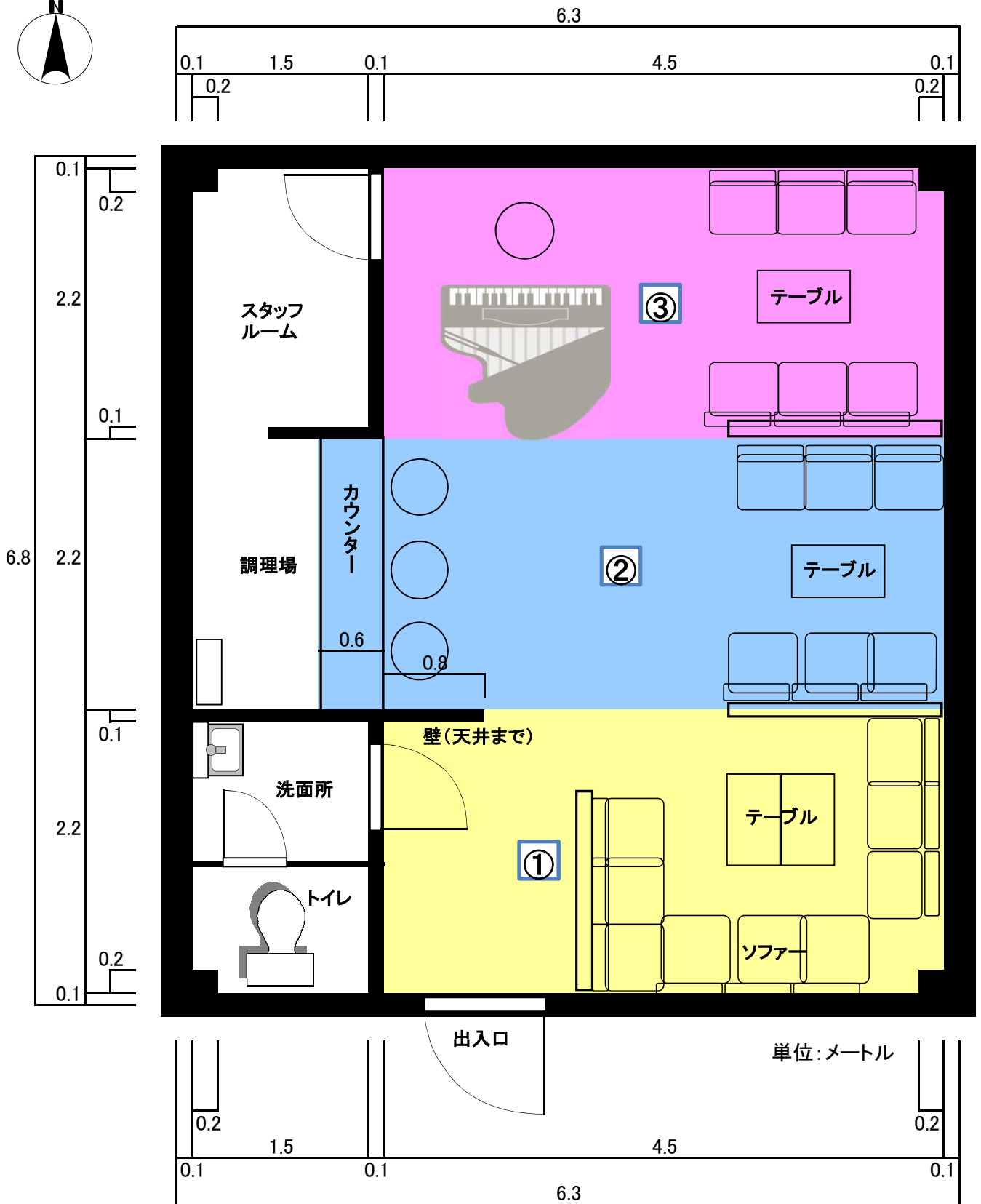
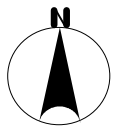

営業所床面積

$$6.8 \times 6.3 = 42.84\text{m}^2$$

客室床面積

$$\textcircled{1} 2.2 \times 4.5 - (\text{壁}0.1 \times 0.8) - (\text{柱}0.2 \times 0.2) = 9.78\text{m}^2$$

$$\textcircled{2} 2.2 \times 0.6 + 2.2 \times 4.5 = 11.22\text{m}^2$$

$$\textcircled{3} 2.2 \times 4.5 - (\text{柱}0.2 \times 0.2) = 9.86\text{m}^2$$

$$\text{合計 } \textcircled{1} + \textcircled{2} + \textcircled{3} = 30.86\text{m}^2$$

※ 営業所床面積

営業所内の面積を計算。

壁の中心から算出する(内法でもよい)。

※ 客室床面積

客が飲食するスペースを算出。

内法面積を算出する。

照明・音響配置図

※参考です

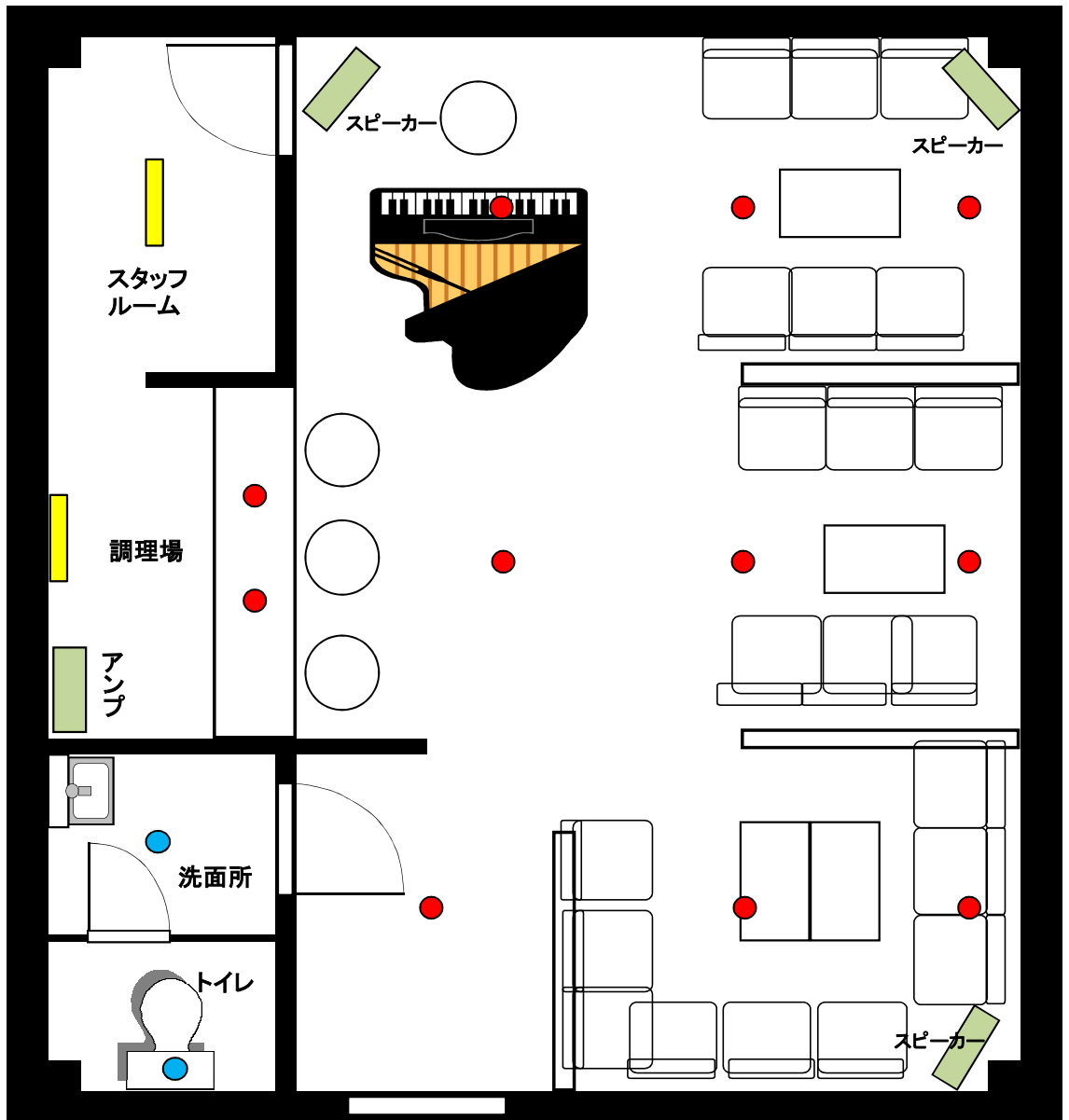

照明設備

- ダウナイト 60ワット 11基
- ダウナイト 40ワット 2基
- 蛍光灯 40ワット 2基

※ 照明の位置、規格を記載する。
 ※ 音響設備の位置、規格を記載する。

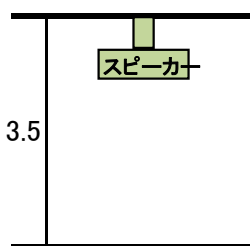
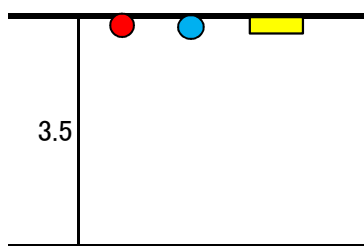

建 具 ・ 備 品 関 係

※参考です

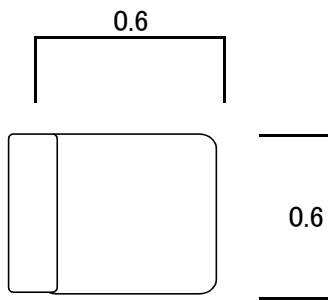

ソファ (21個)

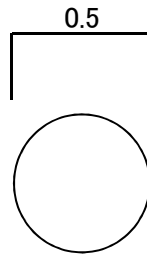

イス (4個)

壁断面図

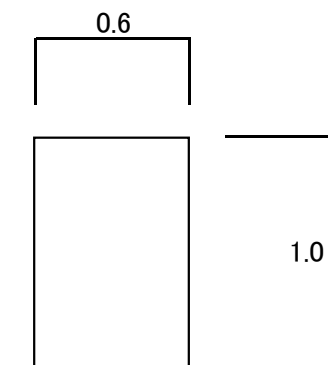
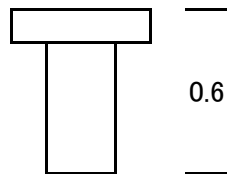
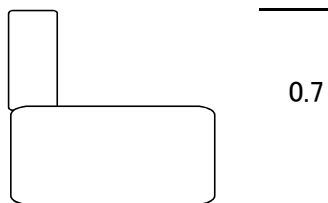
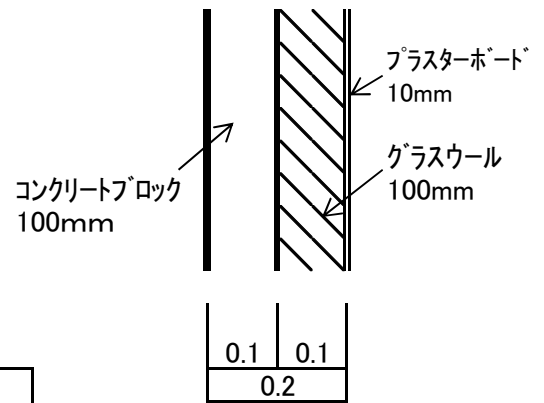

テーブル (4個)

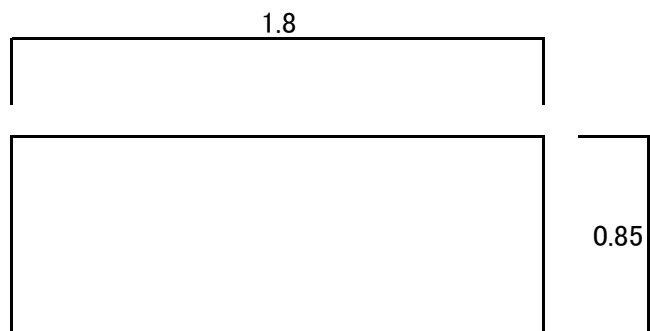

つい立て (3個)

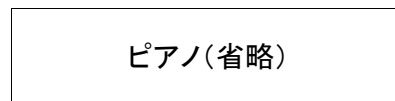
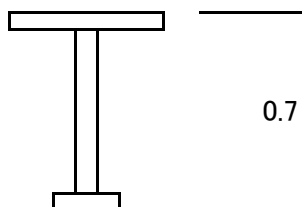
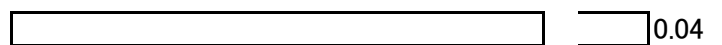

ピアノ(省略)

単位:メートル

備考

- 客室内の全ての建具・備品について、形状を記載する。
イス、テーブル、つい立等
- 窓がある場合は、位置と形状を記載する。
- 防音材等がない場合、壁の厚み・材質等を記載する。

[個人用]

誓 約 書

私は、風俗営業等の規制及び業務の適正化等に関する法律第4条
第1項第1号から第10号までに掲げる者のいずれにも該当しないこ
とを誓約します。

令和●●年●●月●●日

営業所所在地 長崎県長崎市●●町●●番●●号長崎ビル●階●号室

営業種別・名称 1号営業 ラウンジ長崎

事務所所在地

住 所 長崎市●●町●●番●●号

氏 名 長崎 太郎

長崎県公安委員会 殿

[管理者用1]

誓約書

私は、
の管理者として、その業務を
誠実に行うことを誓約します。

令和●●年●●月●●日

営業所所在地 長崎県長崎市●●町●●番●●号長崎ビル●階●号室

営業種別・名称 1号営業 ラウンジ長崎

事務所所在地

住 所 長崎市●●町●●番●●号

氏 名 長崎 太郎

長崎県公安委員会 殿

[管理者用2]

誓約書

私は、風俗営業等の規制及び業務の適正化等に関する法律第24条
第2項各号に掲げる者のいずれにも該当しないことを誓約します。

令和●●年●●月●●日

営業所所在地 長崎県長崎市●●町●●番●●号長崎ビル●階●号室

営業種別・名称 1号営業 ラウンジ長崎

事務所所在地

住 所 長崎市●●町●●番●●号

氏 名 長崎 太郎

長崎県公安委員会 殿